

SAFETY WARNING

1. Follow the information on the warnings appearing on the upper bunk end structure and on the carton. Do not remove warning label from bed.
2. Always use the recommended size mattress or mattress support, or both, to help prevent the likelihood of entrapment or falls.
3. Surface of mattress must be at least 5 in. (127 mm) below the upper edge of guardrails.
4. Do not allow children under 6 years of age to use the upper bunk.
5. Periodically check and ensure that the guardrail, ladder, and other components are in their proper position, free from damage, and that all connectors are tight.
6. Do not allow horseplay on or under the bed and prohibit jumping on the bed.
7. Prohibit more than one person on upper bunk.
8. Always use the ladder for entering and leaving the upper bunk.
9. Do not use substitute parts. Contact the manufacturer or dealer for replacement parts.
10. Use of a night light may provide added safety precaution for a child using the upper bunk.
11. Always use guardrails on both long sides of the upper bunk. If the bunk bed will be placed next to the wall, the guardrail that runs the full length of the bed should be placed against the wall to prevent entrapment between the bed and wall.
12. The use of water or sleep flotation mattresses is prohibited.
13. **STRANGULATION HAZARD** – Never attach or hang items to any part of the bunk bed that are not designed for use with the bed; for example, but not limited to hooks, belts and jump ropes.
14. Keep these instructions for future reference.



WARNING:

Adult Assembly Required. This package contains small parts. Keep away from children.

Replacement Parts:

Replacement parts, including additional guardrails may be obtained from any Night & Day Furniture Dealer.

Certified:

This bunk bed conforms to all applicable consumer product safety standards 16 CFR PARTS 1213, 1500, 1513 and ASTM F-1427

Note about Warning Labeling

The warning label on your bunk bed headboard is there by law, and by law is not to be removed. The adhesive used is difficult to peel off, will tear the paper leaving a residue that is difficult to clean. We recommend that you leave it where it is.



SIZE OF MATTRESS AND FOUNDATION (TWIN TWIN BUNK):

Use only mattress, which is 37 1/2" - 38 1/2" wide and 74"-75" long on the upper and lower bunk (twin size.)

Ensure that the thickness of the mattress does not exceed 6" and that the mattress surface is at least 5" (127mm) below upper edge of guardrails.

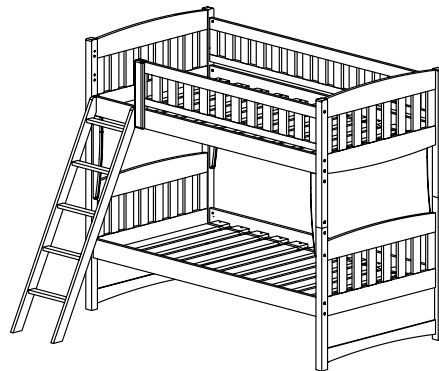

SIZE OF MATTRESS AND FOUNDATION (TWIN FULL BUNK):

Use only mattress, which is 37 1/2" - 38 1/2" wide and 74"-75" long on the upper bunk (twin size.)

Use only mattress, which is 53" - 54" wide and 74"-75" long on the lower bunk (full size.)

Ensure that the thickness of the mattress does not exceed 6" and that the mattress surface is at least 5" (127mm) below upper edge of guardrails.

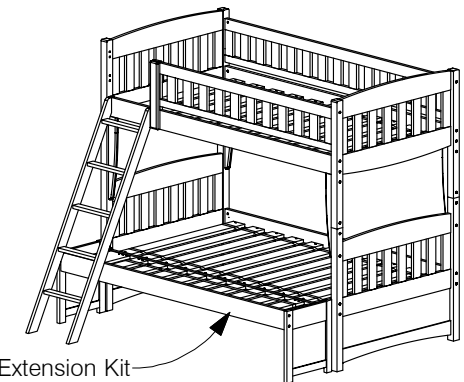

Assembly Instructions Instructions pour l'assemblage

Cinnamon Twin Bunk Bed Lits Jumeaux Superposés «Cinnamon»

N&D 0818F

⚠ AVERTISSEMENT DE SÉCURITÉ

1. Suivre la mise en garde apparaissant sur la structure du lit du haut et sur le carton. Ne pas enlever l'avertissement apparaissant sur le lit.
2. Toujours utiliser la grandeur de matelas et de support recommandée pour prévenir les possibilités d'emprisonnement ou de chutes.
3. La surface du matelas doit être au moins à 127 mm (5") du bord du rail de protection.
4. Ne pas permettre à un enfant de moins de 6 ans d'utiliser le lit supérieur.
5. Périodiquement vérifier et s'assurer que le rail de protection, l'échelle et les autres pièces sont à leur place respective et en bonne position; quelles ne sont pas endommagées et que toutes les connexions sont bien serrées.
6. Ne pas jouer ni sauter sur ou sous le lit.
7. Interdire la présence de plus d'une personne sur le lit supérieur.
8. Toujours utiliser l'échelle pour monter et descendre du lit supérieur.
9. Ne pas utiliser de pièces de substitution. Contacter le fabricant ou le détaillant pour obtenir des pièces de remplacement.
10. Utilisation d'une veilleuse ajouterait une précaution de sécurité pour les enfants utilisant le lit supérieur.
11. Toujours utiliser les rails de protection sur les deux côtés longs du lit supérieur. Si le lit superposé a été placé le long d'un mur, le rail de protection qui est de pleine longueur du lit doit être placé le long du mur pour éviter l'emprisonnement entre le lit et le mur. (Ceci s'applique seulement au lit superposé sans deux rails de protection pleine longueur)
12. L'utilisation de matelas d'eau ou de flotation est interdite.
13. **RISQUE D'ÉTRANGLEMENT** - Ne rien attacher ou suspendre au lit superposé tout item qui n'est pas conçu à cet usage, par exemple et sans limite les crochets, ceintures, cordes à danser, etc.
14. Garder ces instructions pour références futures.



ATTENTION:

Un adulte doit procéder à l'assemblage. Ce paquet contient de petites pièces et doit être tenu loin de la portée des enfants.

Pièces de remplacement:

Les pièces de remplacement, incluant les rails de protection additionnels, peuvent être obtenus chez n'importe quel détaillant de Les Meubles Jour & Nuit.

Certification:

Ce lit superposé est conforme aux standards de sécurité applicables aux produits de consommation – 16 CFR PARTS 1213, 1500, 1513 et ASTM F-1427

Note a propos de l'étiquette d'avertissement

L'étiquette d'avertissement sur la tête de lit de votre lit superposé et apposée par la loi et la loi exige que cette étiquette ne soit pas enlevée. La colle utilisée est difficile à enlever, le papier déchirera et laissera un résidu qui est difficile à laver. Nous vous recommandons de laisser l'étiquette ou elle est.

⚠ AVERTISSEMENT
Pour aider à prévenir des blessures graves dues à un emprisonnement ou aux chutes:
• Ne jamais permettre à un enfant de moins de 6 ans d'être sur le lit supérieur.
• Utiliser seulement un matelas de 24"-25" de long et de 37"-42" ou 127 cm de largeur sur le lit supérieur.
• Assurer que l'épaisseur du matelas n'excède pas 6" et qu'il est toujours à 5" du côté haut du rail de protection.

• Utiliser les rails de protection des deux côtés du lit supérieur.
• Interdire les jeux sur ou sous les lits.
• Interdire la présence de plus d'une personne sur le lit supérieur.
• Utiliser l'échelle pour monter et sortir du lit supérieur.
RISQUE D'ÉTRANGLEMENT - Ne rien attacher ou suspendre au lit superposé tout item qui n'est pas conçu à cet usage, par exemple et sans limite les crochets, ceintures, cordes à danser, etc.
N'ENLEVEZ PAS CETTE ÉTIQUETTE

FORMAT DES MATELAS ET BASE (Lits Jumeaux Superposés):

Utiliser seulement un matelas de 37 1/2" - 38 1/2" de largeur et 74"-75" de longueur sur le lit du haut et du bas (format jumeaux).

S'assurer que l'épaisseur du matelas n'excède pas 6" et que la surface est à moins de 5" (127mm) du bord des rails de protections.

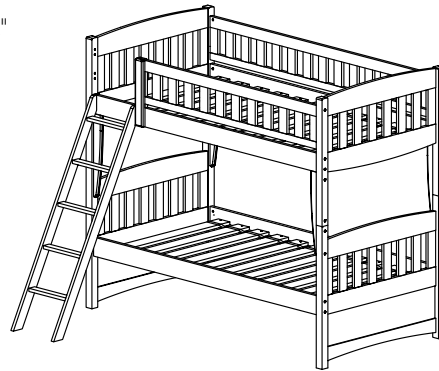

FORMAT DES MATELAS ET BASE (Lit superposé simple double):

Utiliser seulement un matelas de 37 1/2" - 38 1/2" de largeur et 74"-75" de longueur sur le lit du haut (format jumeaux).

Utiliser seulement un matelas de 53" - 54" de largeur et 74"-75" de longueur sur le lit du bas (format double).

S'assurer que l'épaisseur du matelas n'excède pas 6" et que la surface est à moins de 5" (127mm) du bord des rails de protections.

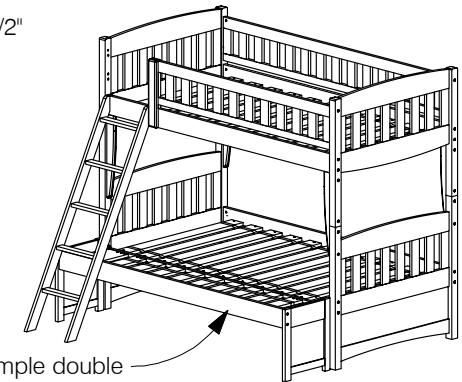

Kit d'extension pour lit superposé simple double

Cinnamon Twin Bunk Bed

Lits Jumeaux Superposés «Cinnamon»

N&D 0120F

1A Parts in Box 1

Pièces dans cette boîte 1

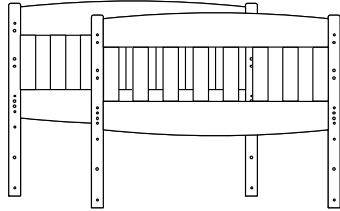

Upper Bunk Lit supérieur x 2

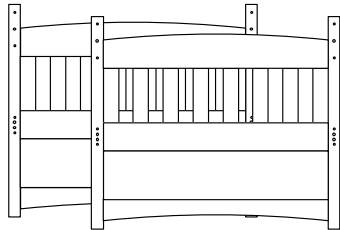

Lower Bunk Lit du bas x 2

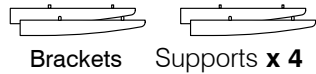

Brackets Supports x 4

Parts in Box 3

Pièces dans cette boîte 3

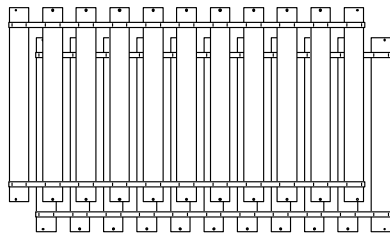

Set of Slats
Ensemble de lattes x 2

Parts in Box 2

Pièces dans cette boîte 2



Upper Stretcher with holes on the Left
Rails du haut avec trous sur la gauche x 1



Upper Stretcher with holes on the Right
Rails du haut avec trous sur la droite x 1

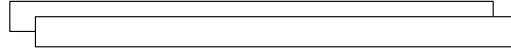

Lower Stretcher
Rail d'étiement du bas x 2

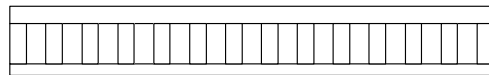

Rear Guard Rail
Rail de protection arrière x 1

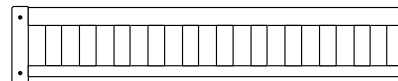

Reversible Guard Rail
Garde réversible x 1

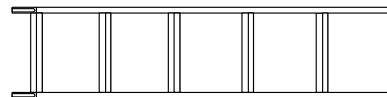

Ladder
Échelle x 1

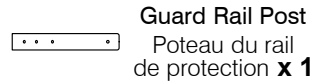

Guard Rail Post
Poteau du rail de protection x 1

1B Hardware

Quincaillerie



Barrel Nuts
Écrous x 18



Wood Dowels
Goujons de bois (M10) x 25

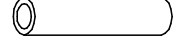

Metal Tube
Tubes de métal x 4



Long Allen Key
Longue clef allen x 1

Tools required for assembly

Outils requis pour l'assemblage:

Allen Key (supplied)

Clef allen (fournie)

Phillips Screwdriver (not supplied)

Tournevis Phillips (non fourni)

Scale 1: 1 Échelle 1: 1-

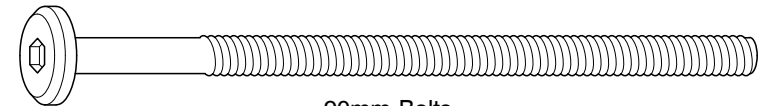

90mm Bolts
Vis (90mm) x 19

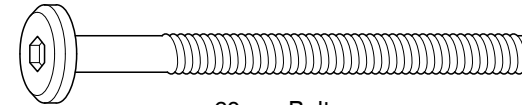

60mm Bolts
Vis (60mm) x 16

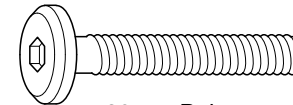

30mm Bolts
Vis (30mm) x 4

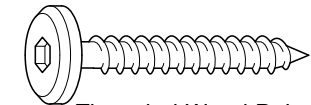

Threaded Wood Bolts
Vis à bois (30mm) x 8

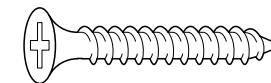

Wood Screws
Vis à bois (30mm) x 36

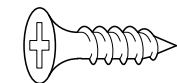

Wood Screws
Vis à bois (16mm) x 2

2A Attach the Lower Stretchers to the Lower Frame Attacher les rails d'étiement du bas au châssis du bas

TWIN TWIN bunk assembly:
Assemblage de lit superposé simple simple

Use both the lower stretchers packed in the Rails and Slats box.
Utiliser les deux rails du bas emballé dans boîte de rails et lattes

TWIN FULL bunk assembly with the Extension Kit:
Assemblage du lit superposé simple double avec le kit d'extension

Use the Middle Rail and the 16mm screws packed with the Extension Kit. Assemble the Middle Rail at the front, and one Lower Stretcher at the back.
Utiliser la rails centrale et les vis 16mm emballé avec le kit d'extension. Assembler la rail centrale au devant, et une rail du bas à l'arrière.

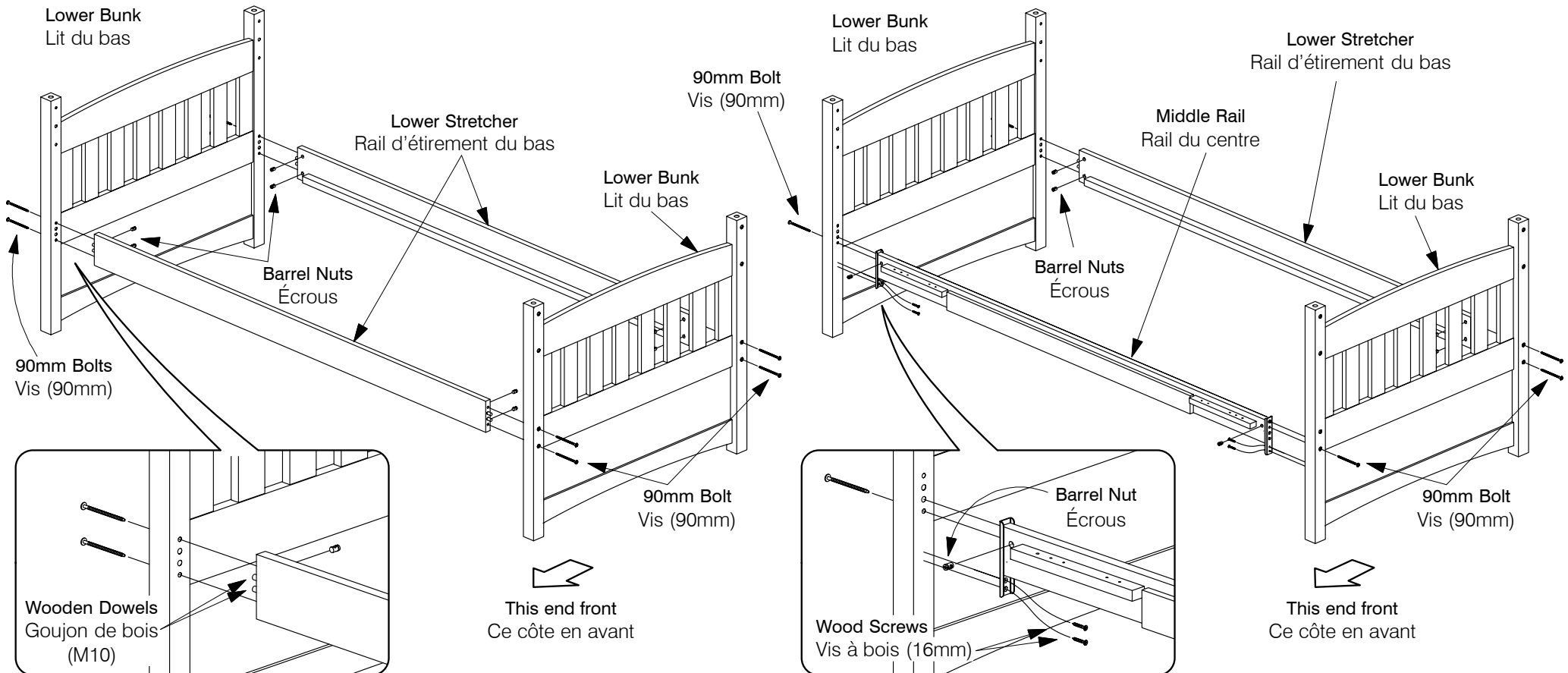

3A Fit the Slats between the Stretchers

Mettre les lattes entre les rails d'étirement

Lay the Slats inside the Stretchers as shown below, and Bolts in place with 30mm threaded Wood Bolts (total 4 Bolts).

Placer les lattes à l'intérieur des rails d'étirement tel que montré ci-après et visser avec les 4 vis à bois (30mm).

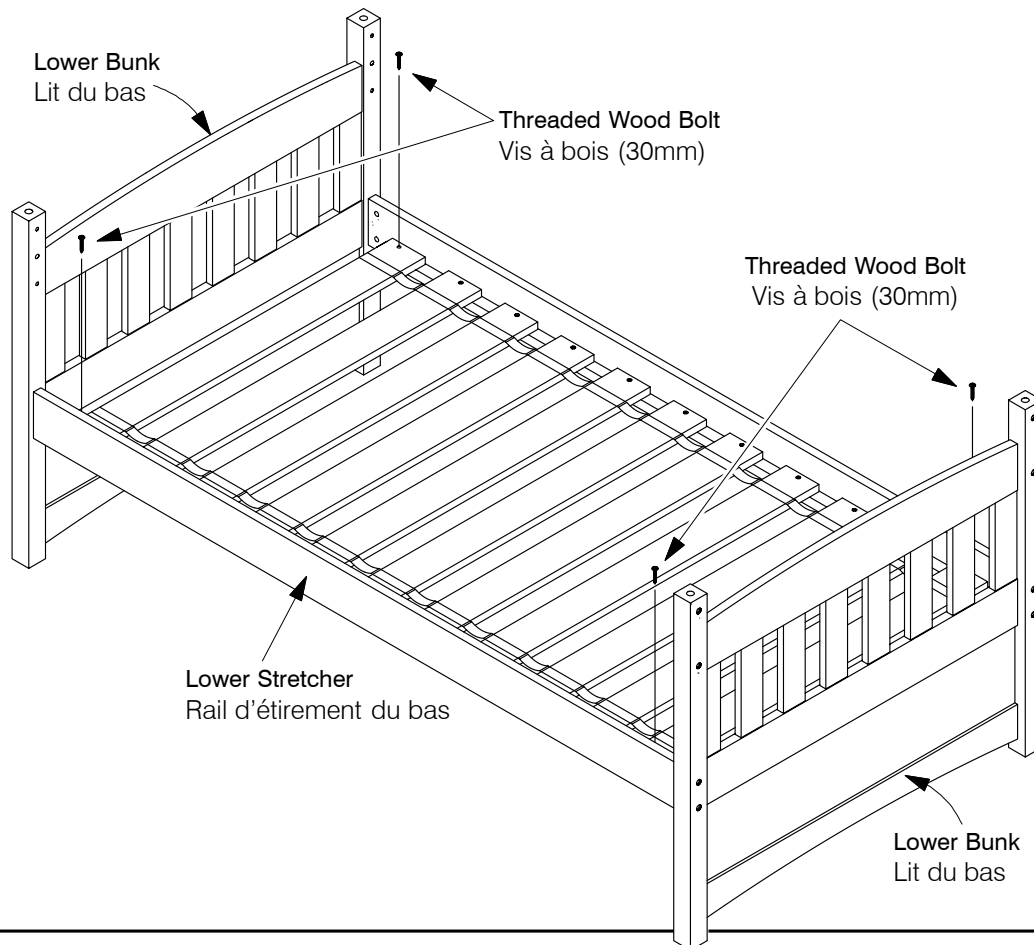

3B Fix the Remaining Slats with screws

Fixer les lattes qui restent avec les vis

Use the 30mm Wood Screws to fix the remaining slats to the Stretchers (total 18 screws). An electric screwdriver will make this much easier.

Utiliser les vis à bois (30mm) pour fixer les lattes qui restent aux rails d'étirements (18 vis). Un tournevis électrique facilitera le travail.

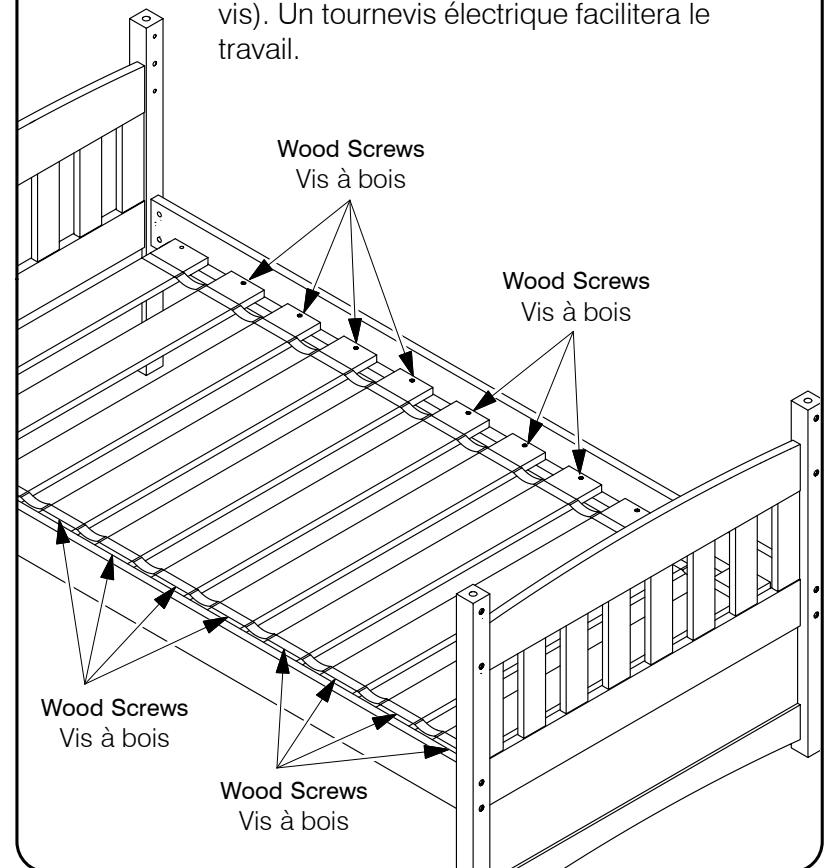

Cinnamon Twin Bunk Bed

Lits Jumeaux Superposés «Cinnamon»

N&D 0818F

4A Attach the Stretchers and Rear Guard Rail to the Upper Bunk

Attacher le rail d'étirement et le rail de protection arrière au lit supérieur

Tap Wooden Dowels into the ends of the Stretchers and Rear Guard Rail. Using 90mm Bolts and Barrel Nuts, attach these to the Upper Bunk, carefully noting Left and Right hand sides.

Taper les goujons de bois dans les bouts des rails d'étirement et le rail de protection arrière.

Utiliser les vis 90mm et les écrous, les attacher au lit supérieur en prenant note des côtés gauche et droit.

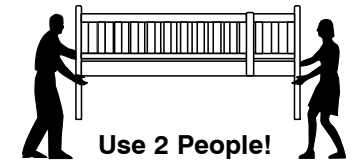

Use 2 People!

Il faut être 2 personnes!

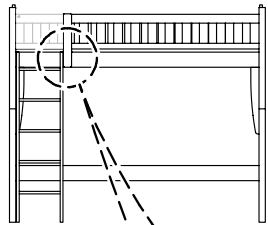

To assemble the bunk with the ladder on the LEFT, orient the Upper stretchers so the holes are on the LEFT.

Pour assembler le lit superposé avec l'échelle sur la gauche, orienter la rail du haut pour que les trous soit à gauche.

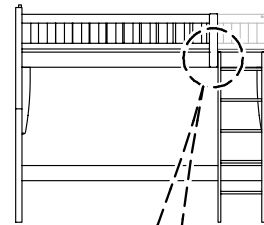

To assemble the bunk with the ladder on the RIGHT, orient the Upper stretchers so the holes are on the RIGHT.

Pour assembler le lit superposé avec l'échelle sur la droite, orienter la rail du haut pour que les trous soit à droite.

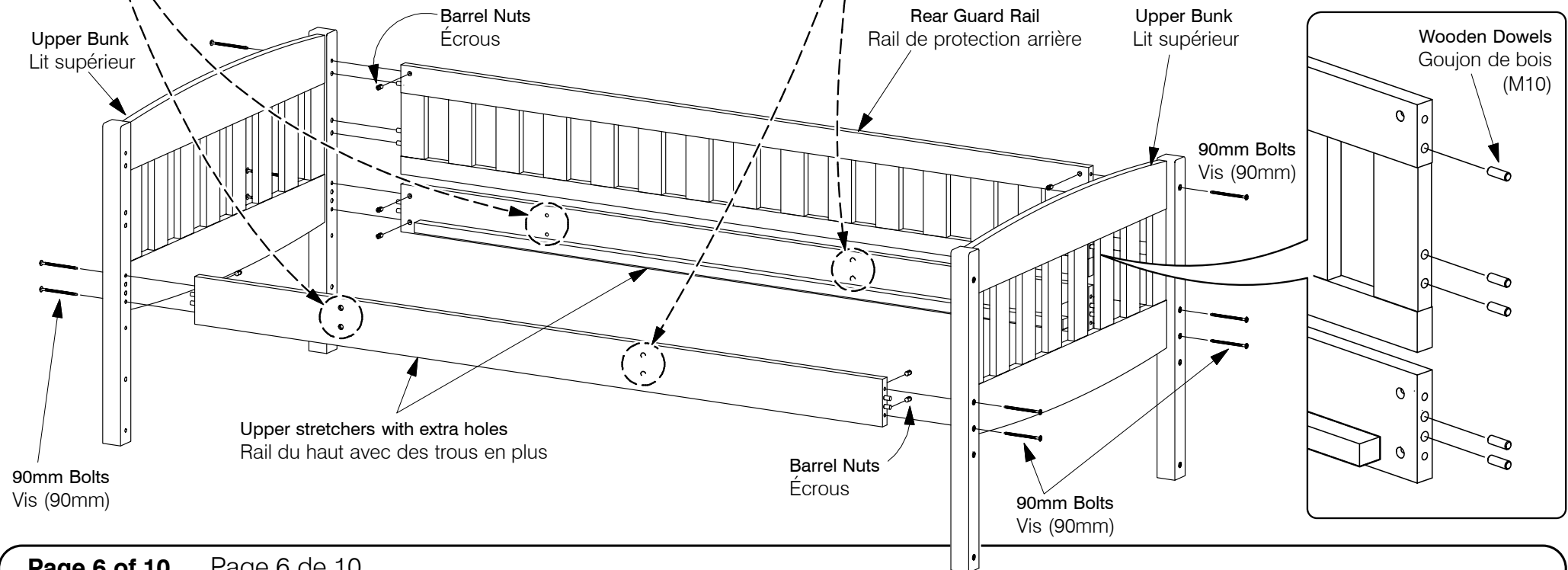

5A Attach the Reversible Guard Rail to the Upper Bunk

Attacher le garde réversible au lit supérieur

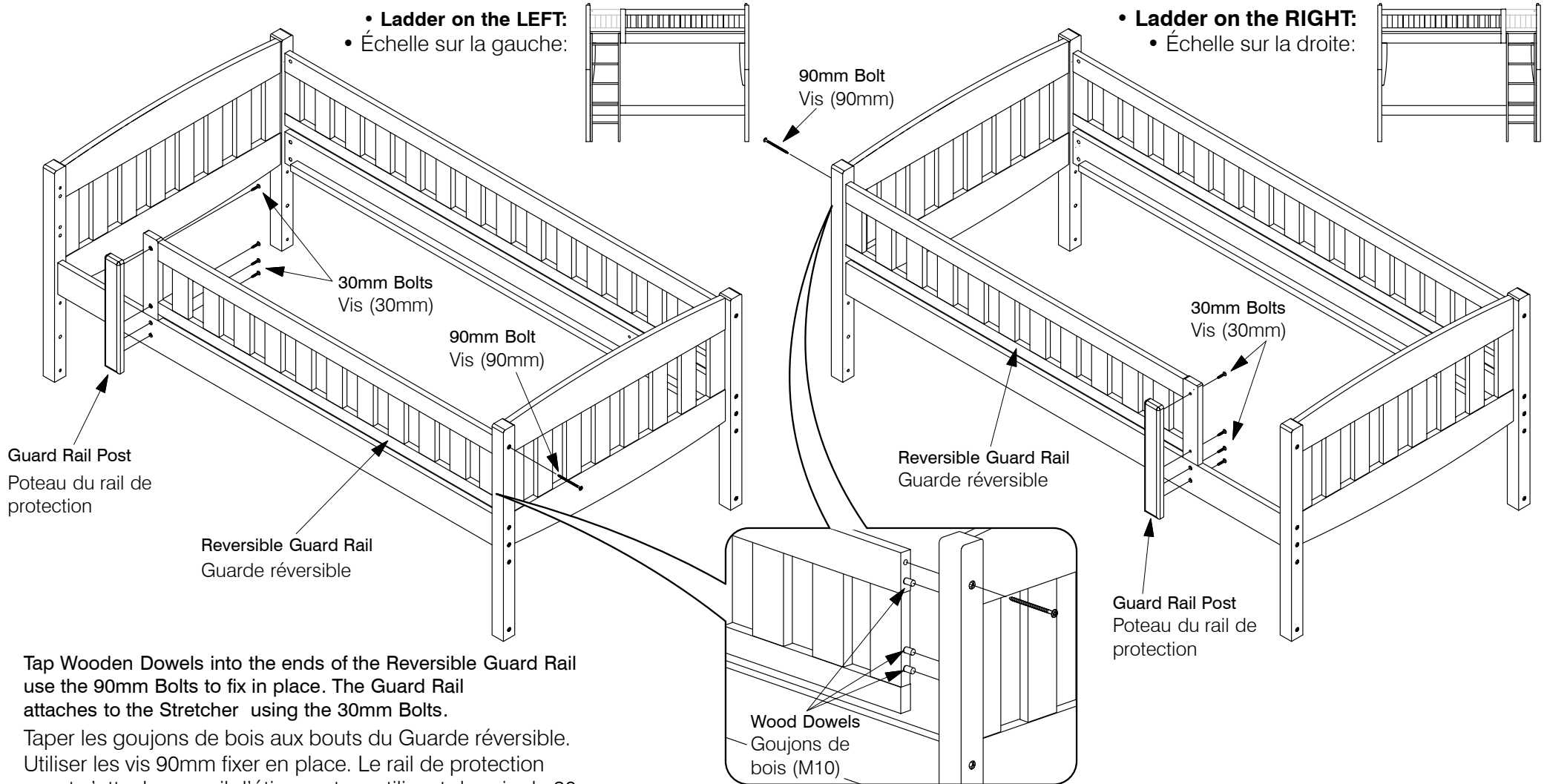

6A Bolt the Slats to the Stretchers
Visser les lattes aux rails d'étirement

Lay the Slats inside the Stretchers as shown below, and Bolt in place with the 30mm Threaded Wood Bolts (total 4 Bolts).

Placer les lattes à l'intérieur des rails d'étirement tel que montré ci-après et visser avec les 4 vis à bois (30mm).

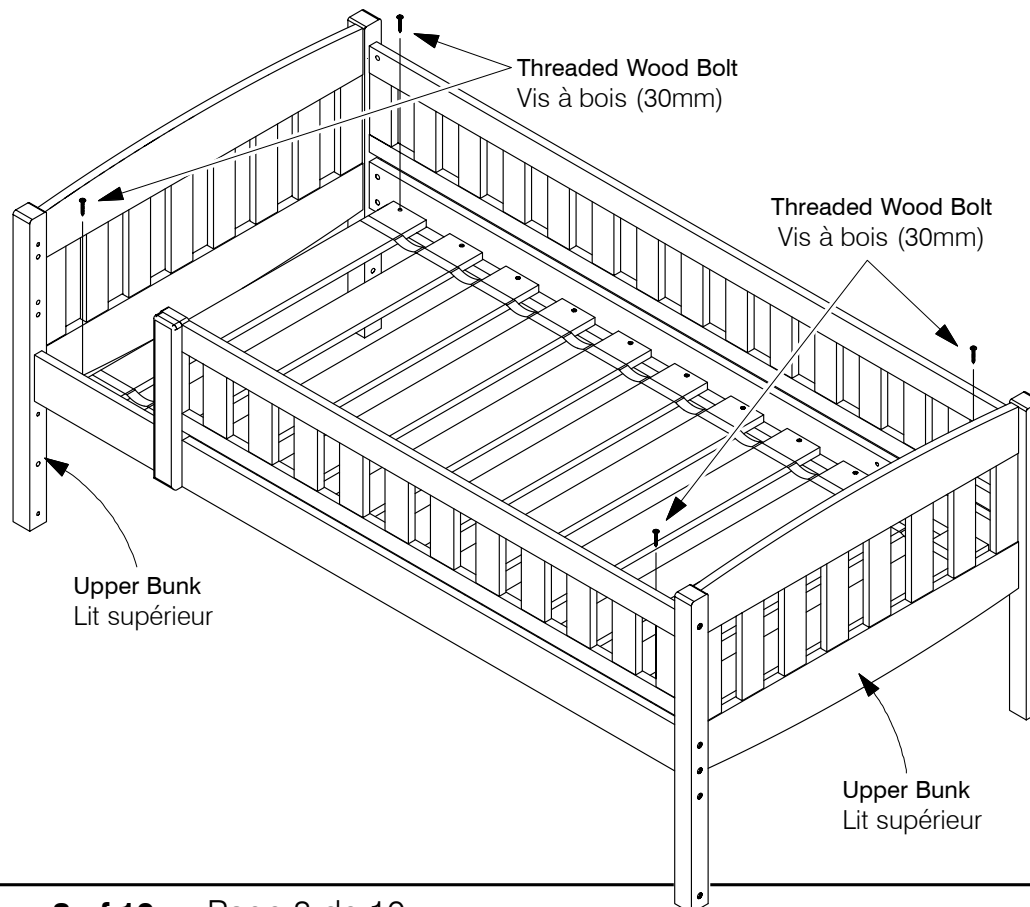

6B Fix the Remaining Slats with screws
Fixer les lattes qui restent avec les vis

Use the 30mm Wood Screws to fix the remaining slats to the Stretchers (total 18 screws). An electric screwdriver will make this much easier.

Utiliser les vis à bois (30mm) pour fixer les lattes qui restent aux rails d'étirements (18 vis). Un tournevis électrique facilitera le travail.

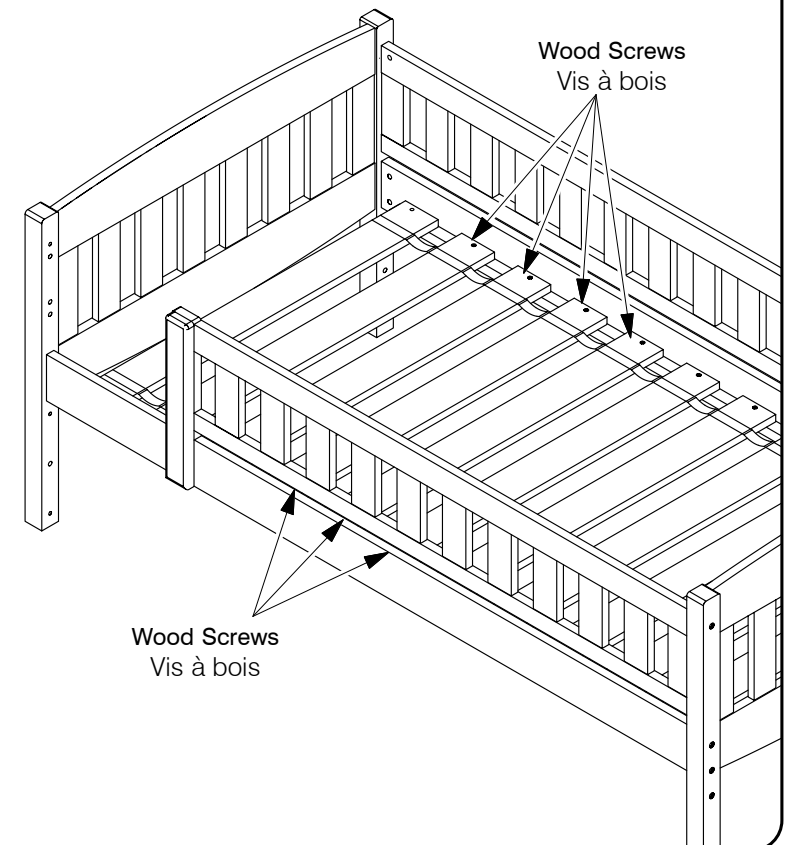

Cinnamon Twin Bunk Bed

Lits Jumeaux Superposés «Cinnamon»

N&D 0818F

7A Fit the Upper Bunk onto the Lower Bunk

Ajuster le lit du haut au lit du bas

Fit the Metal tubes into the tops of the legs.
Carefully lift the Top Bunk onto the Lower Bunk.

Mettre les tubes de métal dans le haut des pattes.
Lever avec précaution le lit du haut sur le lit du bas.

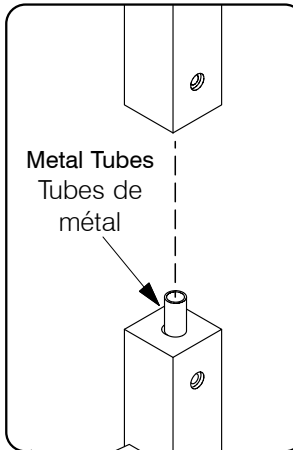
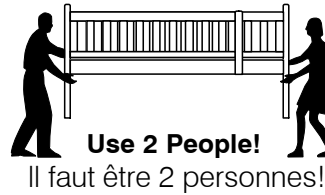

7B Fit the Brackets to the Legs

Fixer les supports aux pattes

Use the 60mm Bolts to fix the Brackets to the Legs.

Utiliser les boulons de 60mm pour fixer les supports aux pattes.

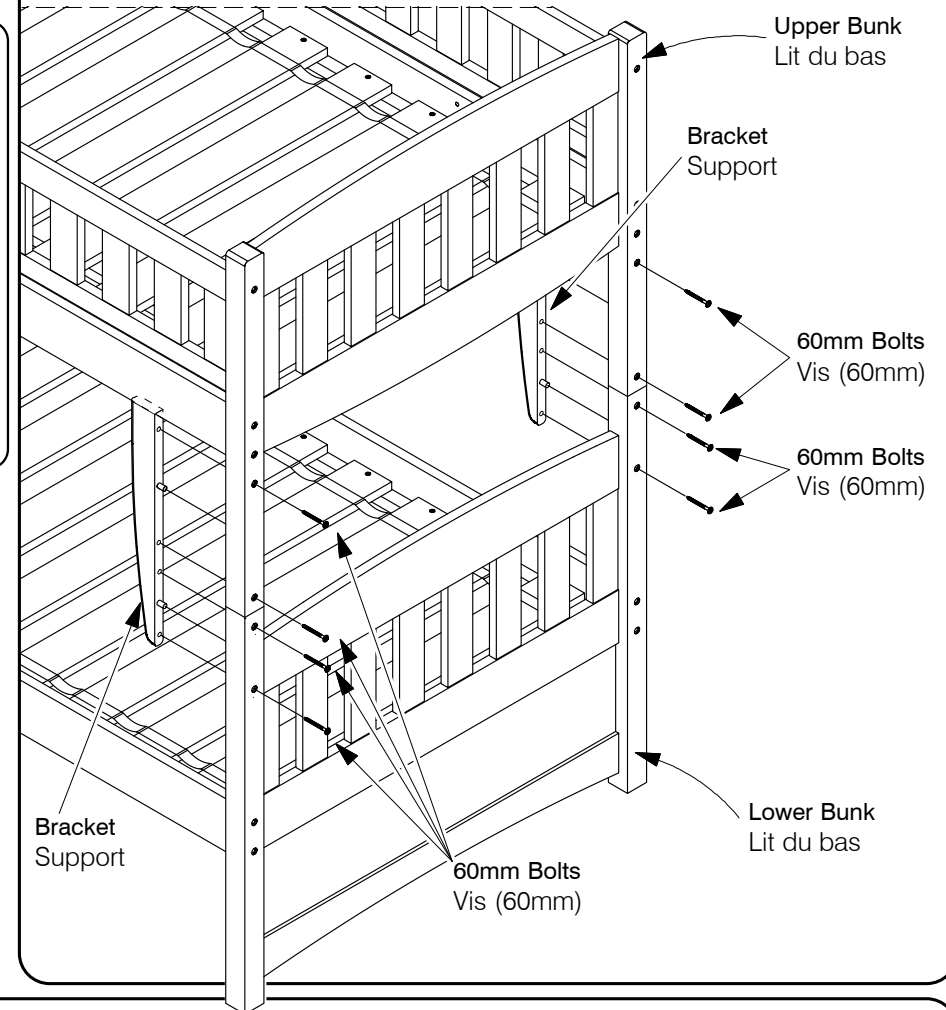

Metal Tubes
Tubes de métal

Metal Tubes
Tubes de métal

8A Attach the Ladder to the Upper Stretcher

Attacher l'échelle à la rail du haut

Use the 16mm Wood Screws to fix the Ladder in place.

Utiliser les vis 16mm pour fixer l'échelle.

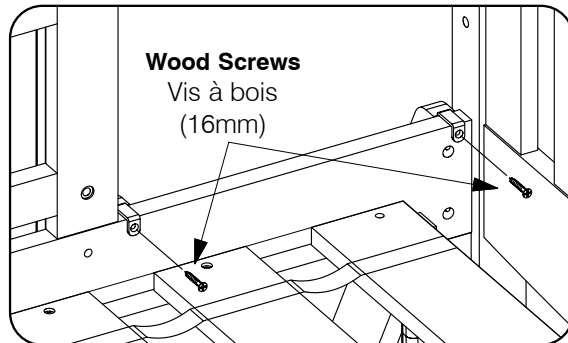

Please take note of the warnings shown on page one of these instructions, printed on the carton box and on stickers on the Bunk Bed.

S'il vous plaît, prendre note de l'avertissement à la page un de ces instructions et de celles imprimées sur le carton et sur l'autocollant mis sur la tête du lit superposé.

